

Verbinder

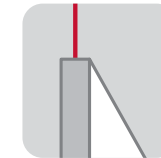

Decken-  
abhängung



Querstrebe



Eckverbinder



Stahlplattenfuß



Wandhalter



Konsolenfuß

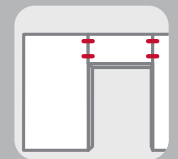

Verschraubung

## Komponenten für Aufbau und Anbringung

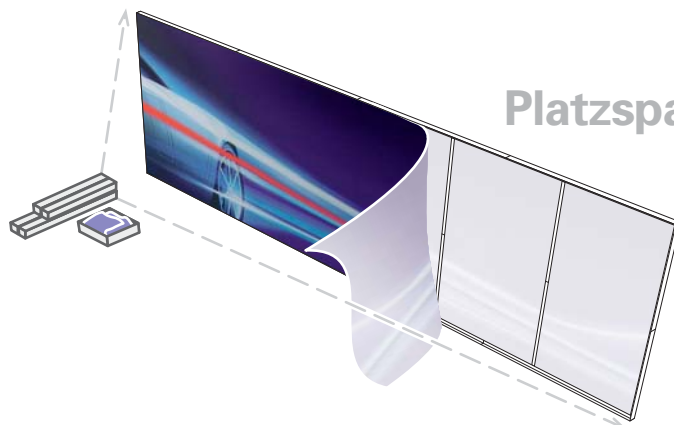

### Platzsparender Transport

30m<sup>2</sup> Bildfläche passen in einen Kleintransporter oder Kombi

- Rahmen und Querstreben sind segmentiert und werden am Bestimmungsort montiert
- Das Stoffbild wird nicht gerollt, sondern zusammengelegt und glättet sich beim Einspannen

## CCS digital\_fabric<sup>®</sup>

### Experten für

digitale Textildrucke im Großformat

- Aufsicht
- Durchlicht

fabric\_frame<sup>®</sup> – modulare Spannrahmen und Leuchtkästen

- Lightbox
- LED Lightbox

mobile Displaysysteme

- falt- und Rolldisplays

# Umfassend informiert

Ausführliche Produktbeschreibungen

Damit der Aufbau der **fabric frame®** Standardelemente leicht von der Hand geht, liegen jeder Einheit leicht verständliche Informationen zur Verwendung aller Teile bei.

Diese sind auch online abrufbar unter [www.ccs-digital.de/downloads](http://www.ccs-digital.de/downloads)

## Individuelle Dokumentationen

Für komplexe Konstruktionen erhalten Sie – zusätzlich zu den Standardinformationen – spezielle Aufbauanleitungen.

Sie beschreiben leicht verständlich die Montage Ihres individuellen Objektes.

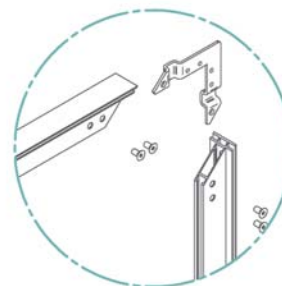
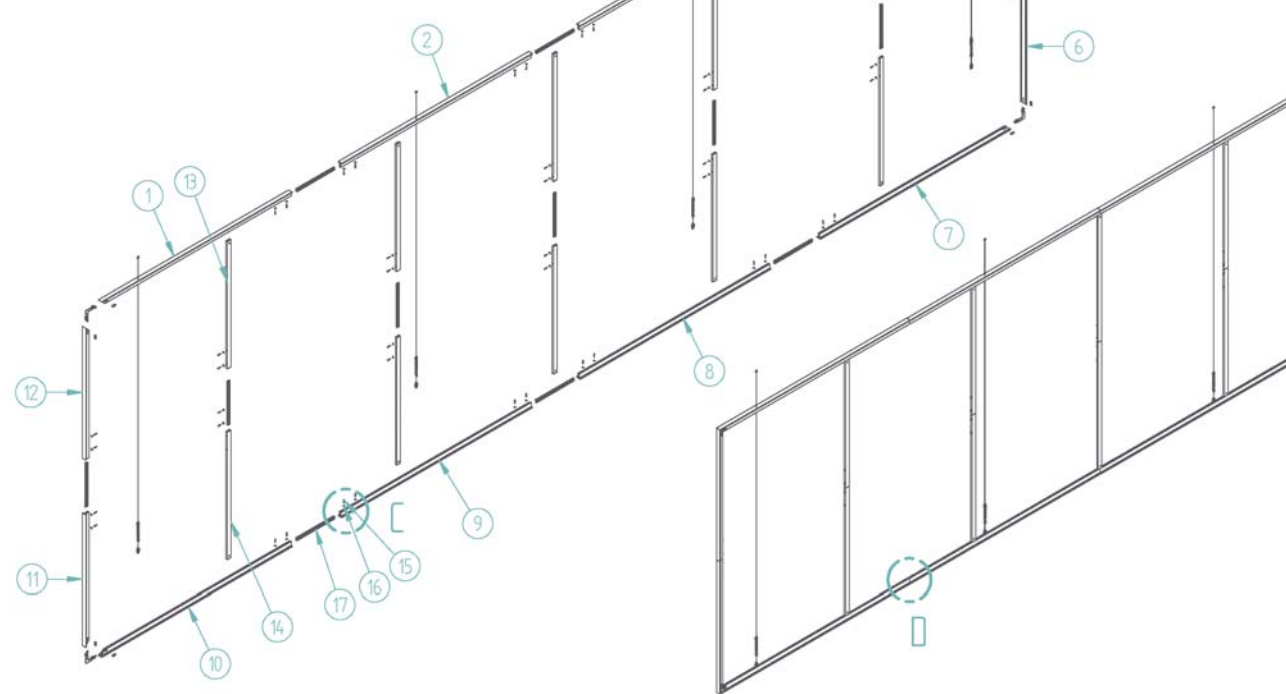
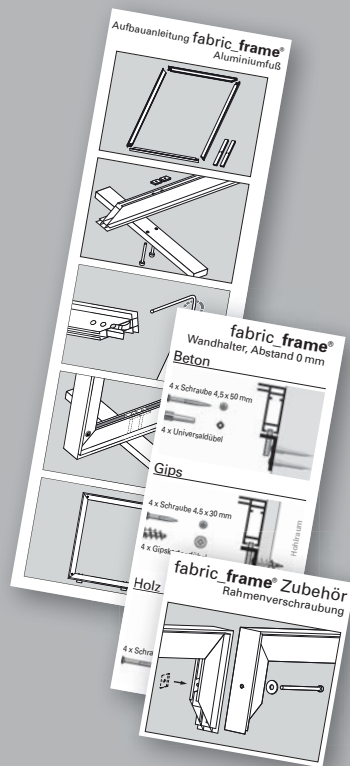

EINZELHEIT A

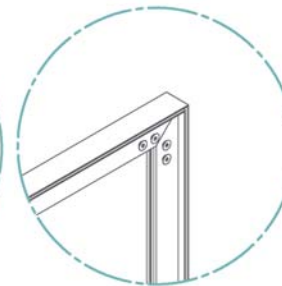

EINZELHEIT B

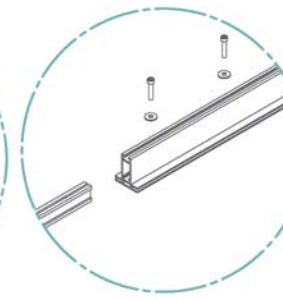

EINZELHEIT C

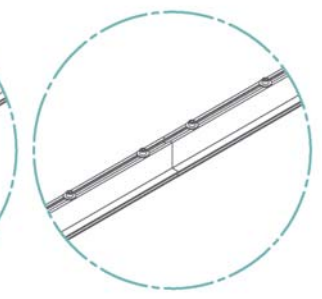

EINZELHEIT D

**CCS digital\_fabric®** GmbH  
Ungelsheimer Weg 1–3  
40472 Düsseldorf  
Tel.: +49 (0)211 90697-0  
[www.ccs-digital.de](http://www.ccs-digital.de)

Info  
08/2009

6

Das passende Know-How  
für alle Anforderungen

**CCS digital\_fabric®** vereint  
den gesamten Entwicklungs-  
und Produktionsprozess unter  
einem Dach:

- digitale Großformat-  
Textildruckerei
- Schneiderei
- technisches Büro/CAD
- Schlosserei mit CNC-Anlage